

# Выключатели-разъединители- предохранители **Fipact** на ТОКИ ДО **630А**

ISFT, ISFL

**Schneider**  
 **Electric**

# Распределение электроэнергии в сетях низкого напряжения

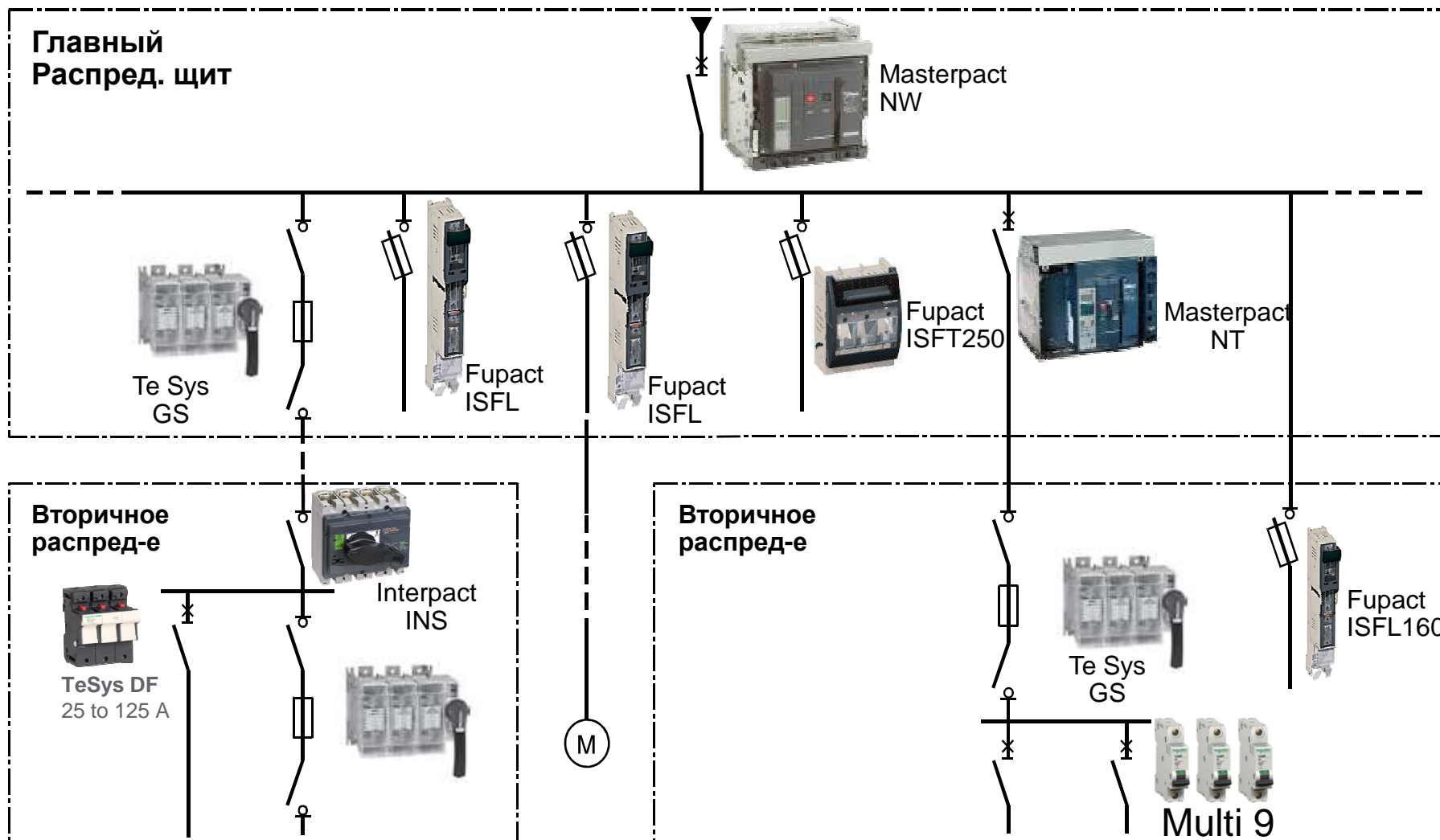

Одиночный разрыв  
предохранители

Простота и  
гибкость  
ваших  
решений для  
шинных  
сборок

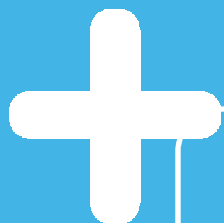

# Выключатели – разъединители- предохранители

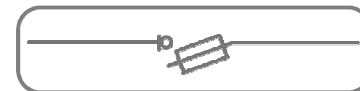

Fupact ISFL  
160 to 630 A



Fupact ISFT  
100 to 630 A

## Функции:

- > Защита от токов КЗ и перегрузки
- > Изоляция
- > Коммутация цепей под нагрузкой
- > Видимый разрыв

- > Высокий уровень надежности защиты от токов короткого замыкания
- > Простая и гибкая система установки на шинные сборки
- > Видимый разрыв

# Fupact ISF\* 100-630A. Применение

- Главные распределительные щиты
- Шкафы типа ЩРНН
- Защита электродвигателей (категория AC23)

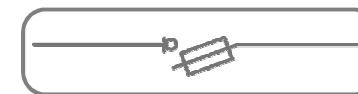

**Fupact ISFL**  
160 to 630 A



**Fupact ISFT**  
100 to 630 A

- Вторичное распределение электроэнергии (категории AC21/AC22)
- Защита и контроль электродвигателей (категория AC23)



Electrical  
distribution



Industry

# Furact ISFL / ISFT. Контроль плавкой вставки

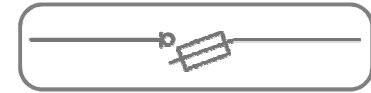

## Комбинирование эффективности и контроля в предложениях Furact ISFL и ISFT

- Одинаковое решение по мониторингу для обоих предложений
- **Автоматический сброс индикаторов после замены поврежденного предохранителя**
- Возможность установки дополнительных контактов
- Нет необходимости использовать плавкие вставки с бойком



## Устройство контроля состояния предохранителей

# Фирма ISFL. Аксессуары

## ISFL 160

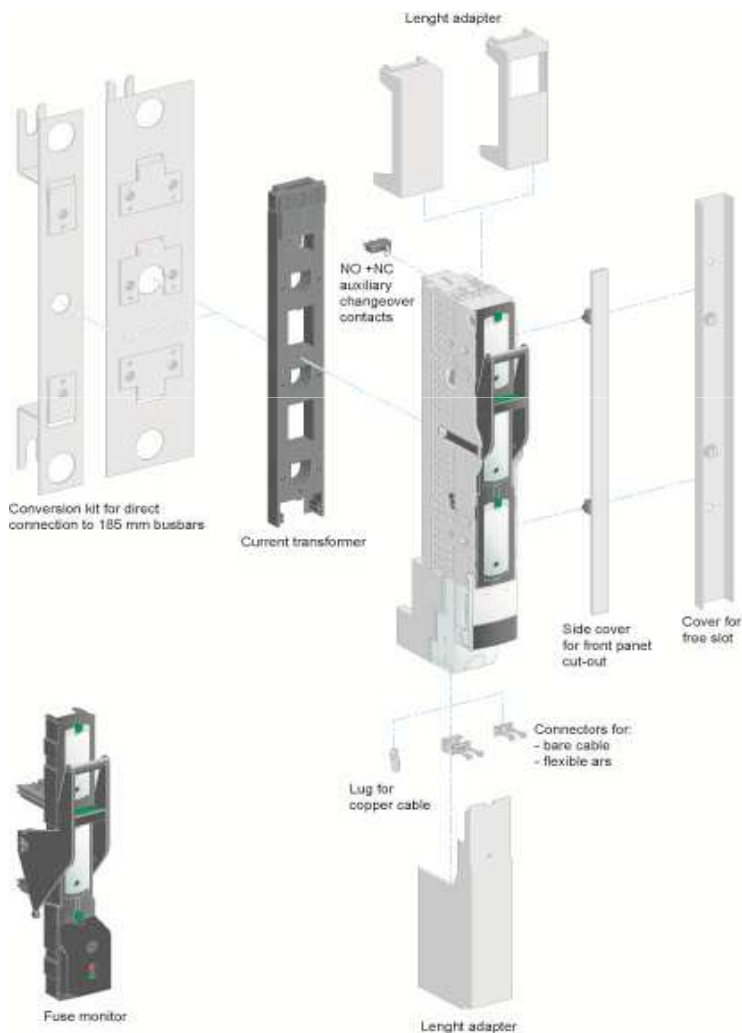

## ISFL 250-630

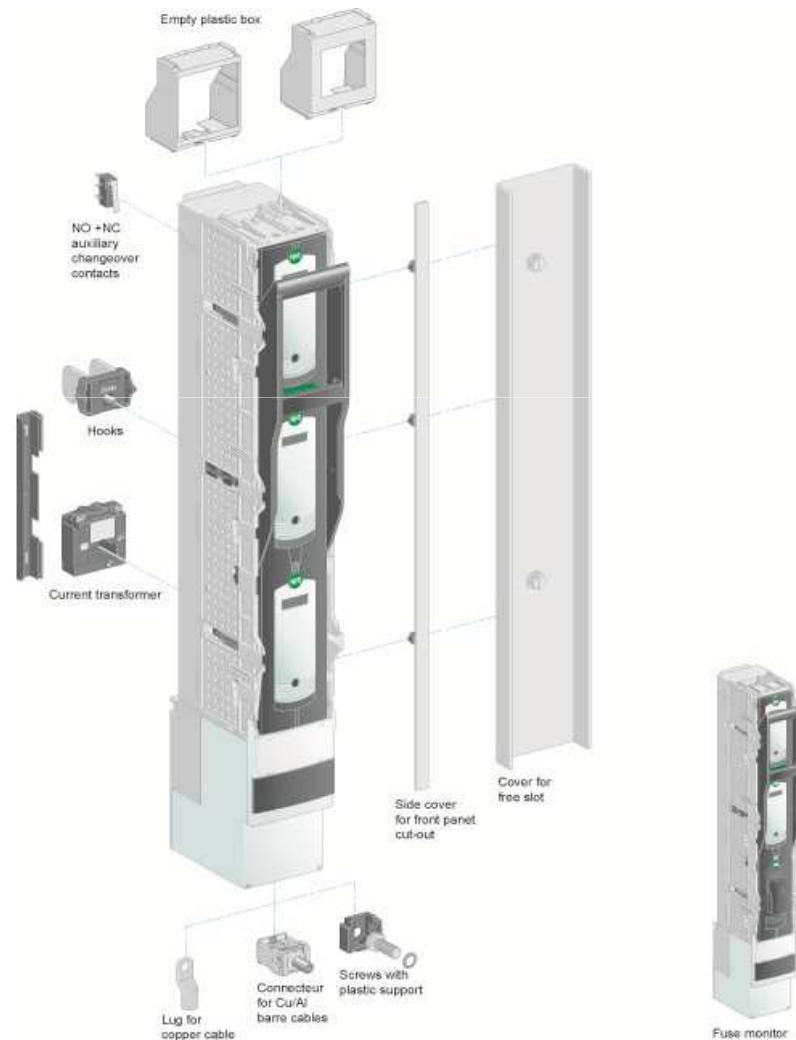

# Фирма ISFL. Установка на шины

Совместная установка ISFL160 и ISFL250-630

➤ Специальные монтажные платы позволяют установить аппараты различных номиналов на одних сборных шинах

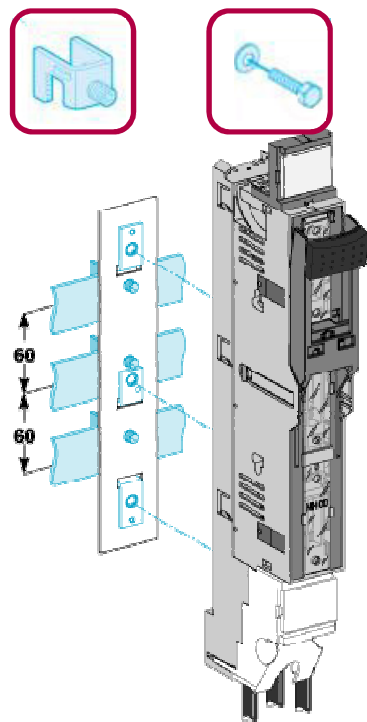

Монтажная плата для шин 100/60 мм для одного устройства

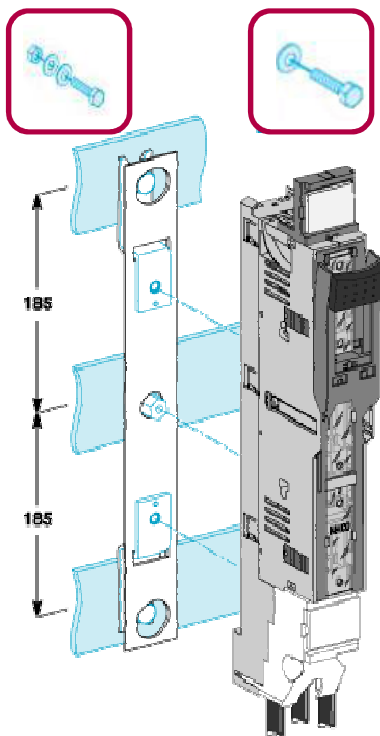

Монтажная плата для шин 100/185 мм для одного устройства

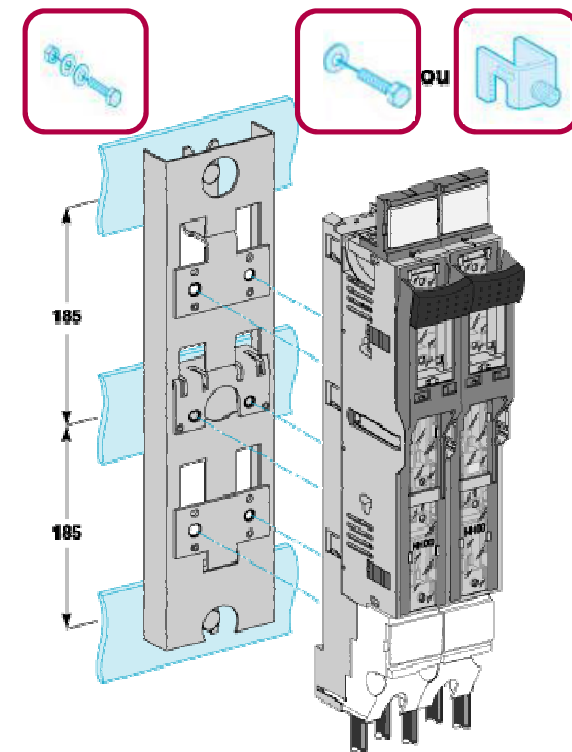

Монтажная плата для шин 100/185 мм для двух устройств

# Гипраст ISFT 100-630А. Аксессуары

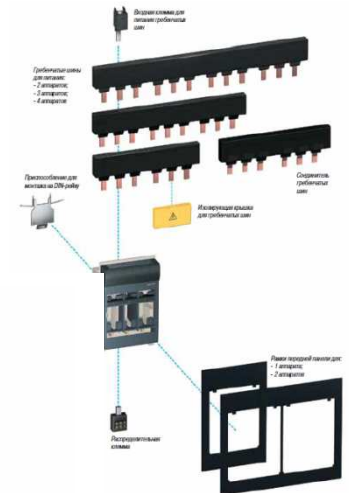
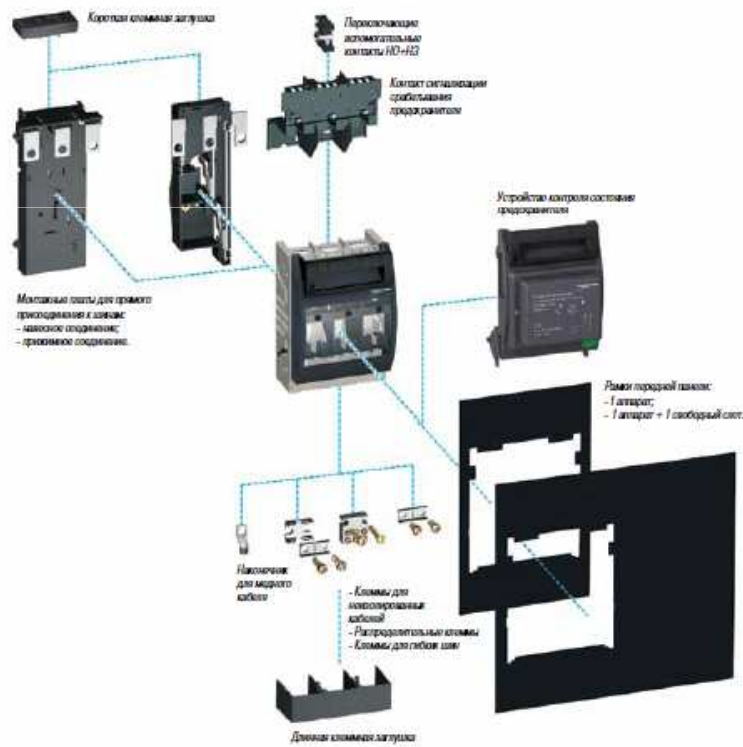



# Фирма ISFT 100-630А. Установка и присоединение

Различные варианты установки

## > Установка

- На монтажную плату
- На шины
- На DIN-рейку (ISFT100N/ISFT100)

## > Присоединение

- Кабелями
- Гибкими шинами (ISFT160-630)
- Гребенчатыми шинами (ISFT100)
- Непосредственно на шину
  - Навесной контакт
  - Прижимной контакт

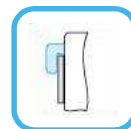

Навесной контакт

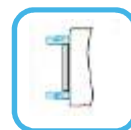

Прижимной контакт

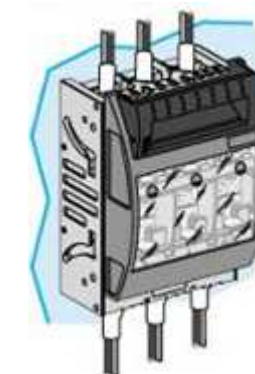

кабелями

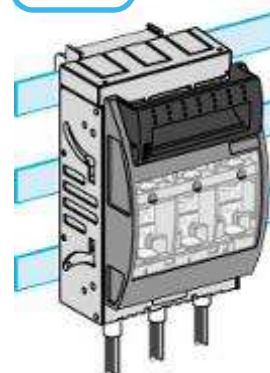

Навесное присоединение

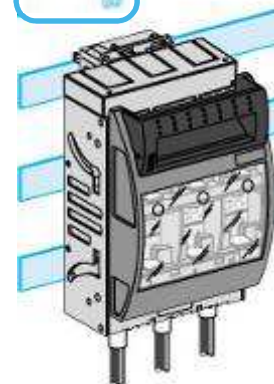

Прижимное присоединение

# Фураст. Ключевые моменты

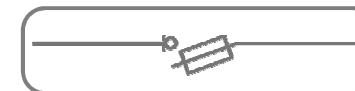

## Гибкость



- Адаптированы к различным **расстояниям между шин**:
  - Furact ISFL: 60/100/185 mm, установка в ГРЩ.
  - Furact ISFT: 60/100 mm, вторичное распределение.
- Также возможна установка на **монтажной плате**
- **Гибкие решения** для присоединений кабелей
- **Специальные ТТ не требует большого пространства** (для Furact ISFL, крепится защелкивание сзади выключателя)

## Интеллектуальные средства измерения



- **Дистанционная сигнализация срабатывания предохранителей (без бойков)** (устройство контроля).
- **Контроль потребления электроэнергии** путем простой установки коробки для измерительного прибора (для Furact ISFL).
- **Стандартные размеры коробок** для всех типов измерительных приборов (для Furact ISFL).

## Простота



- **Легкость и быстрота монтажа** (болты, клеммы, крюки, DIN-рейка)
- **Возможность установки аппарата в перевернутом положении** для подачи питания с входных клемм (для Furact ISFL)
- **Различные способы подключения** (кабели, гибкие шины, гребенчатые шины)
- **Готовые решения для монтажа в Prisma Plus**